

Varenummer: 433000009

Beskrivelse: Rota-fix spændelement C 9x12

Note: Meget slank byggeform. Skal monteres med trykring. (leveres ikke af KLEE). Ikke selvcentreret. Montage forskydes nav aksialt ift. aksel.

## Mål

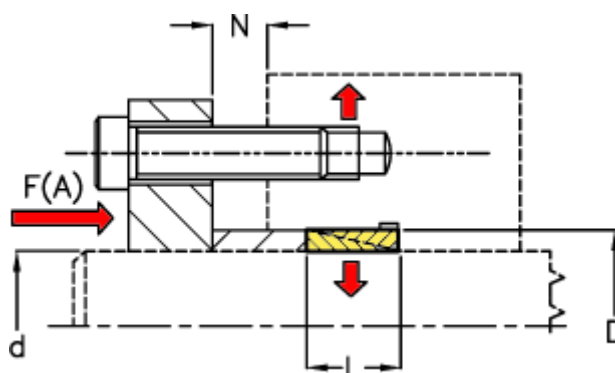

d mm	= 9
D mm	= 12
F(A) kN	= 15
F kN aksialkraft	= 1.6
L	= 4.5
N1	= 3
N2	= 3
N3	= 3

N4	= 4
Overfladeruheid	= R? ? 1 $\mu$ m
P N/mm <sup>2</sup> fladetryk på aksel/nav	= 95
T Nm drejningsmoment	= 8
Tolerance	= Aksel $\varnothing$ ? 38 h6, Aksel $\varnothing$ > 38 h8, Nav $\varnothing$ ? 38 H